

NOVEMBER 2021

Das

TJIKO—BAD

DAS BAD ALS PRODUKT



Tjiko

Vor fast fünf Jahren haben wir Tjiko ins Leben gerufen. Zu dieser Zeit habe ich mir alles ganz einfach vorgestellt: Das Bad als Raummodul, fix fertig installiert und schon kann es losgehen!

Mit der Zeit hat uns die Realität der Baubranche eingeholt: Diverse Gewerke und Beteiligte, unzählige Planungs- und Änderungsrounds, wechselseitige Abhängigkeiten und Genehmigungen. Das ist alles, nur nicht einfach! Nach vier Jahren des Zuhörens und Lernens haben wir beschlossen, diese Realität wieder hinter uns zu lassen.

Für diese Einfachheit, für mehr Leichtigkeit und Fluss in Ihrem Bauprojekt haben wir das Tjiko-Bad als fertig anwendbares Produkt entwickelt. Mit kleinstem Aufwand ist das komplette Thema Badezimmer schon in einer frühen Planungsphase abgehakt!

Auf den folgenden Seiten erfahren Sie, welche Möglichkeiten es zur Konfiguration der Tjiko-Bäder gibt, wie Abwicklung & Zusammenarbeit funktionieren und was es beim Bauen mit Tjiko-Modulen zu beachten gilt.

Am besten aber, Sie erleben selbst, wie einfach Bauen mit Tjiko sein kann - Wir laden Sie herzlich zu einem Besuch in unsere Fertigung nach Rosenheim ein.

Lukas Schiffer

ÜBERSICHT	5
DAS FERTIG ANWENDBARE PRODUKT	6
BESTELLABLAUF	8
MODELLE	11
DESIGNLINIEN	16
INVERNESS	16
VANCOUVER	18
OSAKA	20
ZERMATT	22
STEIGLEITUNG	24
SEITLICHE STEIGLEITUNG	26
INTEGRIERTE STEIGLEITUNG	27
LOGISTIK & MONTAGE	28
KONSTRUKTION & ANSCHLUSS	30
IMPRESSUM	35

Durch die Einbindung von Tjiko in einer frühen Phase stellen Sie Planungssicherheit für alle Beteiligten her. Im Optimalfall wird das Gebäude von Beginn an mit dem gewünschten Produkt geplant. Dies ermöglicht eine effiziente und kostenoptimierte Nutzung von Badmodulen.

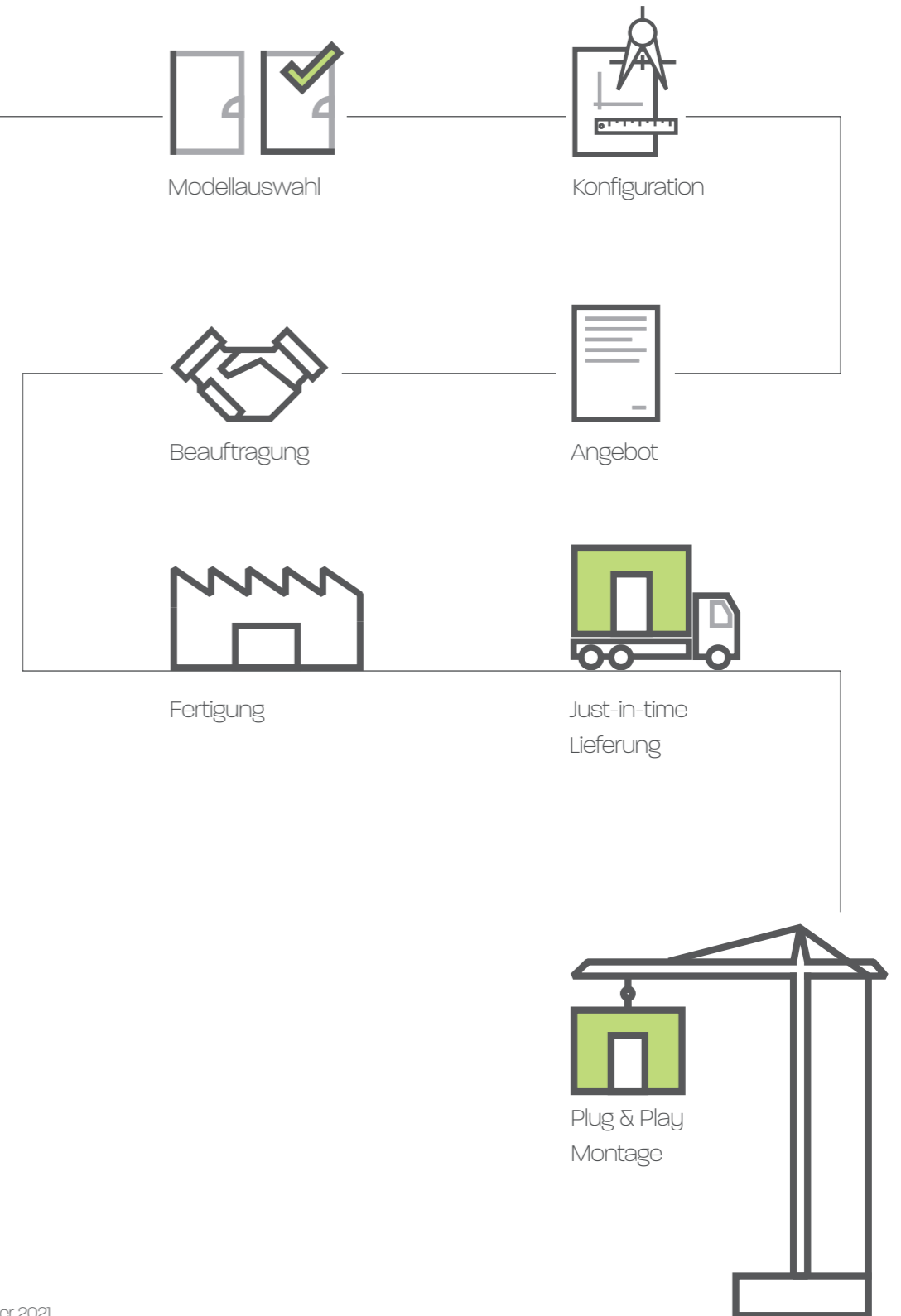



TJIKO QUALITÄTSBAUSTEINE

PRÄZISION

Durch maschinelle Bauteilfertigung

BESTE KOMPONENTEN

Von führenden Marken

DOPPELTE SICHERHEIT

Schnittschutz hinter jeder Silikonfuge
Milimetergenaue Bahnenabdichtung

DICHTIGKEITSPRÜFUNG

Für jede Zu- und Abwasserleitung

UNSER PRODUKTVERSPRECHEN

- + **INTEGRIERTE PLANUNG**
- + **MODERNES PRODUKTDESIGN**
- + **MAXIMALE EFFIZIENZ**
- + **PLUG & PLAY MONTAGE**
- + **ZUFRIEDENE BEWOHNER**

LEISTUNGSUMFANG

Die Badmodule werden in bezugsfertigem Zustand geliefert.

Einschließlich: Abdichtungen, Wand- und Fußbodenbelägen, Wand- und Deckenanstrichen, mit kompletter Sanitär-, Elektro-, Heizungs- und Lüftungsausstattung inklusive der Anschlussleitungen bis zu den jeweiligen HLS- und Elektroübergabepunkten an der Installationsseite des Moduls

WAS IST BAUSEITS NOCH ZU ERLEDIGEN?

Die Module werden frei Bordsteinkante und Just-in-time geliefert. Zur Montage müssen sie nur noch per Kran ins Gebäude eingehoben werden. Anschließend erfolgt der bauseitige Anschluss der Leitungen durch Ihre TGA-Gewerke.

Angepasst an das Schallschutzkonzept des Gebäudes und der angrenzenden Zimmer im Bereich der Installationswand, wird bauseits eine Trockenbauschale, bzw. an den übrigen Wänden noch eine zweite Beplankung angebracht.

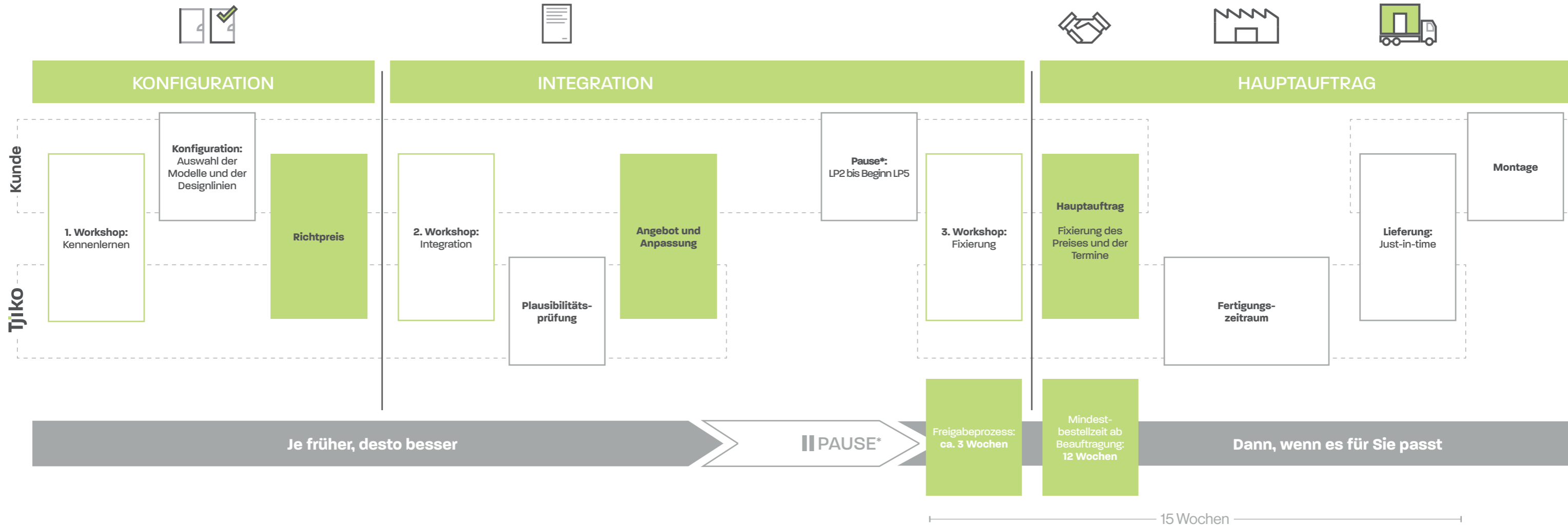

KENNELERNEN & KONFIGURATION:
 Sie lernen Tjiko und das Tjiko-Bad kennen und konfigurieren Ihre Tjiko-Badmodule initial – blitzschnell erhalten Sie einen Richtpreis und können fundiert entscheiden.

INTEGRATION:
 Um die vorhandenen Schnittstellen bei der Planung berücksichtigen zu können, ist es wesentlich, die Badmodule als fertige Bauteile zu betrachten. Dazu bietet unser technischer Vertrieb einen Integrations-Workshop in gemeinsamer Runde mit Ihrem Planungsteam an. Zusätzlich unterstützt Tjiko Sie mit den wichtigsten Informationen rund um Bauphysik, TGA Planung, Montage und Statik.

***PAUSE – VON DER LP2 ZUR LP5:**
 Wasser in der Baugube? Bombenräumung? Stress mit der U-Bahn-Gesellschaft?
 Wir wissen welche unerwarteten Wendungen es in Bauprojekten geben kann. Nehmen Sie sich die Zeit, die Sie brauchen. Bitte beachten Sie unsere Mindestbestellzeit von 12 Wochen ab Hauptbeauftragung.

Unsere Produkte werden ständig weiterentwickelt, sodass es bei längeren Pausen an dieser Stelle zu Änderungen an Modell und Designlinie kommen kann.

HAUPTAUFTRAG, FERTIGUNG & LIEFERUNG:
 Der ideale Zeitpunkt für die Hauptbeauftragung ist, wenn Ihr Bauzeitenplan feststeht und Sie uns die relevanten Liefertermine für Ihre Badmodule nennen können.

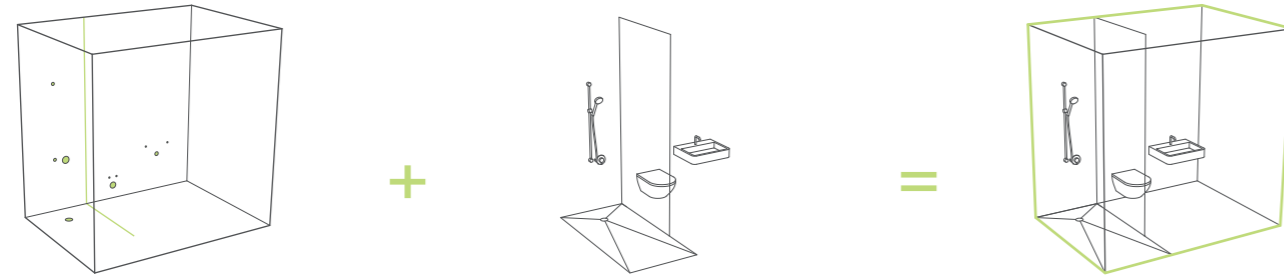

MODELL

KONFIGURATION

IHR TJIKO-BAD

MODELLE

Modelle sind Grundrisskonzepte mit klarem und differenzierbarem architektonischem Nutzen. Alle Modelle erfüllen die notwendigen Standards und Normen und werden ständig weiterentwickelt. (siehe S.11 ff.)

KONFIGURATION

ANPASSUNGSMÖGLICHKEITEN

- Spiegelung des Grundrisses
- Türposition
- Fußbodenheizung optional
- Position der Steigleitung (siehe S. 24)

DESIGNLINIEN

Die Designlinien sprechen diverse Geschmäcker, Charaktere und Budgets an. In jedem Tjiko-Bad ergibt sich ein stimmiger Gesamteindruck – sollten sie unterschiedliche Tjiko-Bäder für Ihr Bauprojekt vorsehen und die gleiche Designlinie wählen, wird sich dieser Gesamteindruck wie ein roter Faden durch Ihr Gebäude ziehen. (siehe S.16 ff.)



INVERNESS



VANCOUVER



OSAKA



ZERMATT

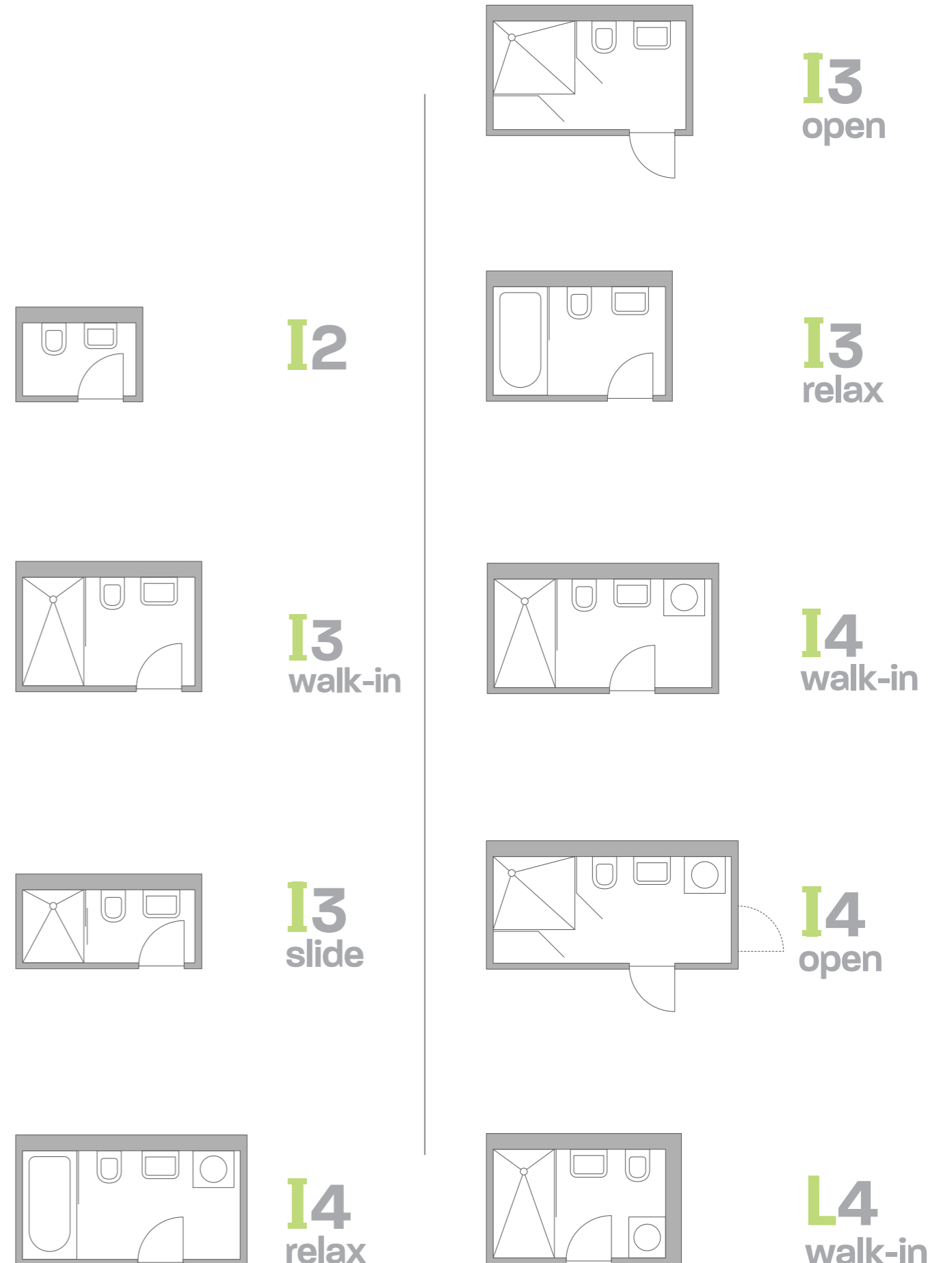

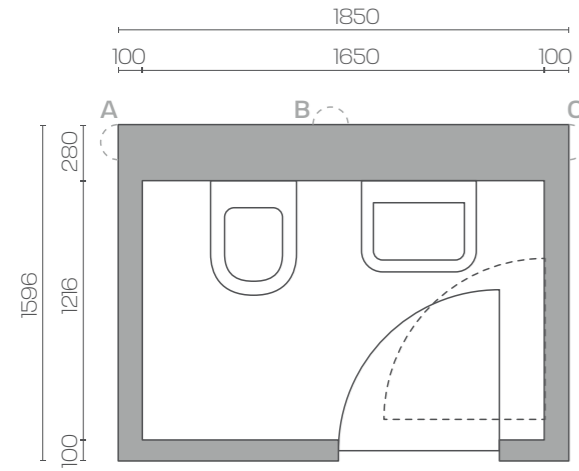

I2guest

Ausstattung:
 Toilette
 Waschbecken
Bruttogrundfläche: 2,95 m²
Nettogrundfläche: 2,00 m²
Außenhöhe: 2,73 m
Lichte Höhe: 2,50 m
Gewicht: 1,32 t

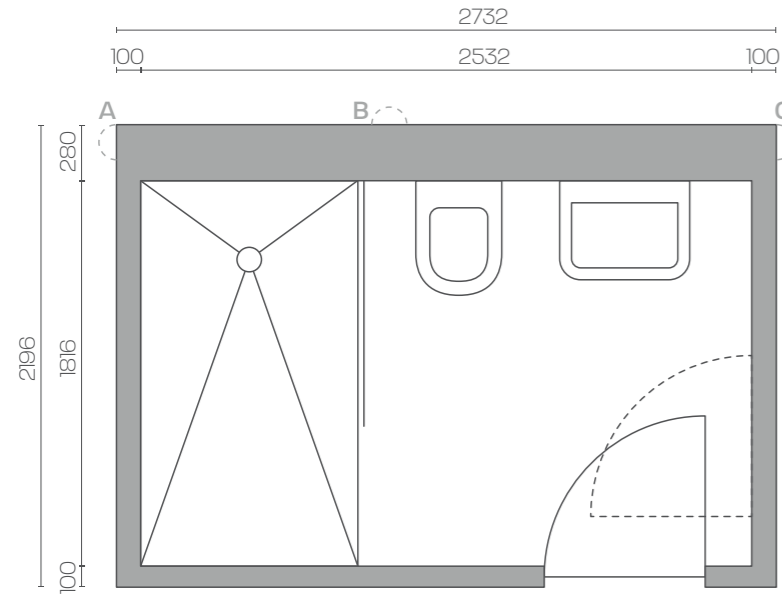

I3walk-in

Ausstattung:
 Toilette
 Waschbecken
 Dusche mit Trennwand
Bruttogrundfläche: 6,00 m²
Nettogrundfläche: 4,60 m²
Außenhöhe: 2,73 m
Lichte Höhe: 2,50 m
Gewicht: 1,96 t

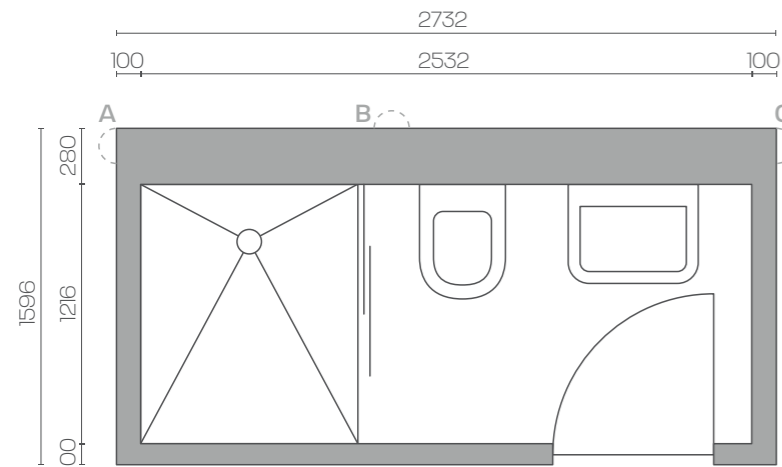

I3slide

Ausstattung:
 Toilette
 Waschbecken
 Dusche mit Schiebetüre
Bruttogrundfläche: 4,36 m²
Nettogrundfläche: 3,08 m²
Außenhöhe: 2,73 m
Lichte Höhe: 2,50 m
Gewicht: 1,87 t

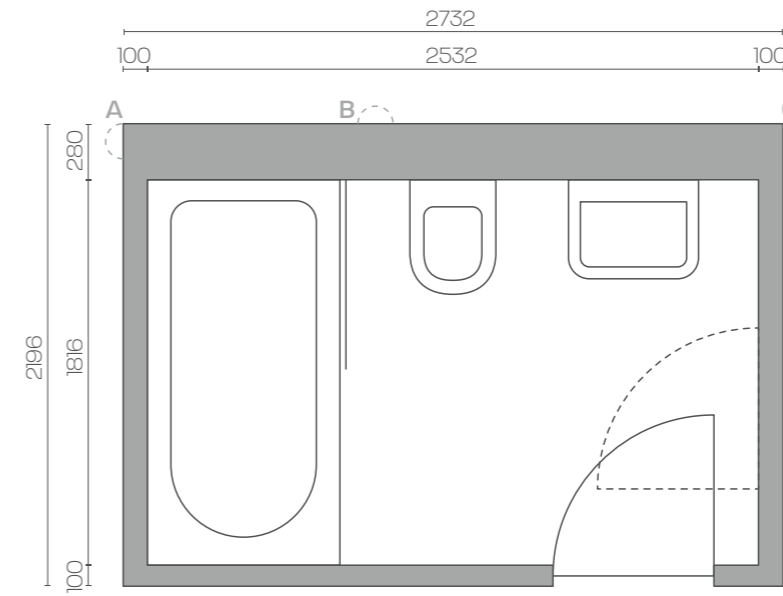

I3relax

Ausstattung:
 Toilette
 Waschbecken
 Badewanne mit Duschkfunktion
Bruttogrundfläche: 6,01 m²
Nettogrundfläche: 4,61 m²
Außenhöhe: 2,73 m
Lichte Höhe: 2,50 m
Gewicht: 2,26 t

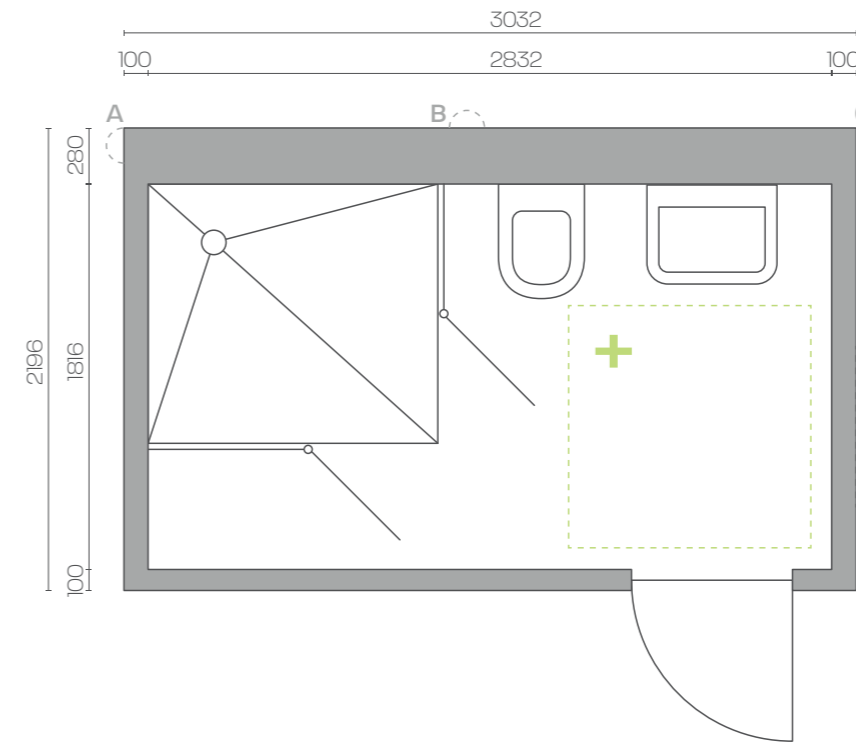

I3open+

Ausstattung:
 Toilette
 Waschbecken
 Dusche mit Falttüre
Bruttogrundfläche: 6,66 m²
Nettogrundfläche: 5,14 m²
Außenhöhe: 2,73 m
Lichte Höhe: 2,50 m
Gewicht: 2,38 t

A
B
C Wählbare Schachtpositionen (siehe S. 24 ff.)

+ Barrierefreiheit: Die mit dem Index „open“ gekennzeichneten Modelle sind zur Barrierefreiheit vorbereitet und wurden in Anlehnung an die DIN 18040-2 gestaltet. Die Bewegungsflächen von 1,20m x 1,20m für die Duschkfläche, das WC und das Waschbecken werden eingehalten. Stütz- oder Haltegriffe können an vorbereiteten Stellen nachgerüstet werden.

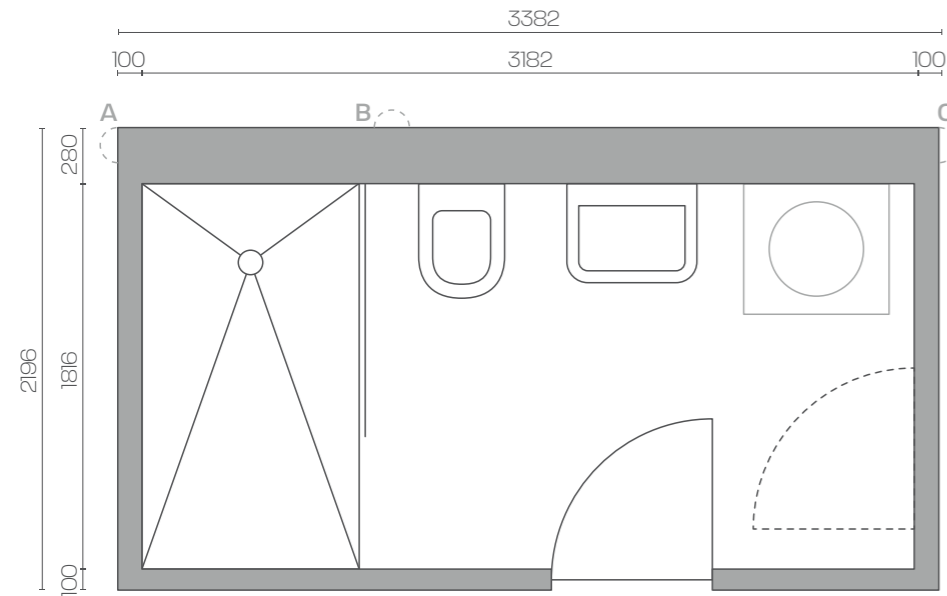

I4walk-in

Ausstattung:

- Toilette
- Waschbecken
- Dusche mit Trennwand
- Waschmaschinenanschluss
- Bruttogrundfläche:** 7,4 m²
- Nettogrundfläche:** 5,8 m²
- Außenhöhe:** 2,73 m
- Lichte Höhe:** 2,50 m
- Gewicht:** 2,51 t

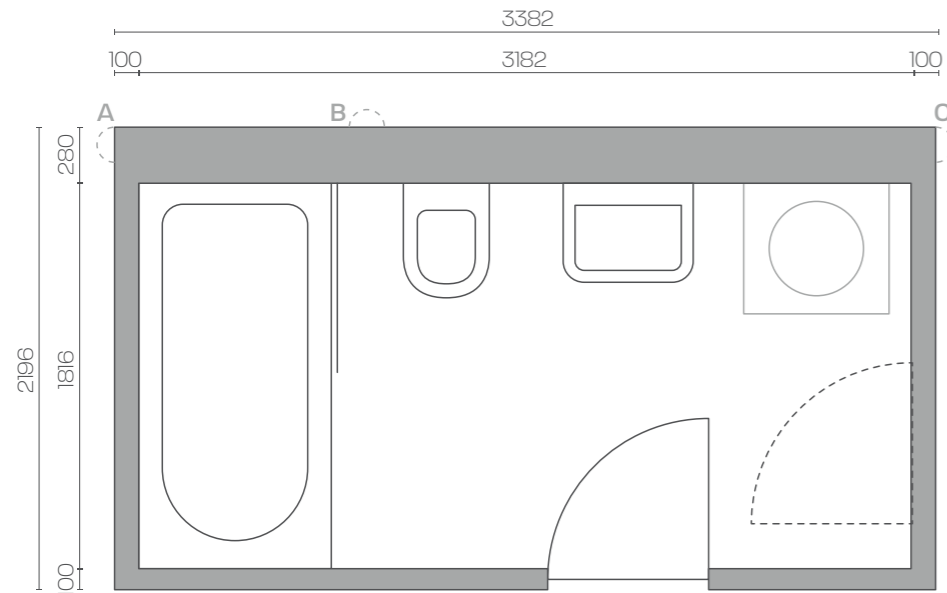

I4relax

Ausstattung:

- Toilette
- Waschbecken
- Badewanne mit Duschfunktion
- Waschmaschinenanschluss
- Bruttogrundfläche:** 7,4 m²
- Nettogrundfläche:** 5,8 m²
- Außenhöhe:** 2,73 m
- Lichte Höhe:** 2,50 m
- Gewicht:** 2,65 t

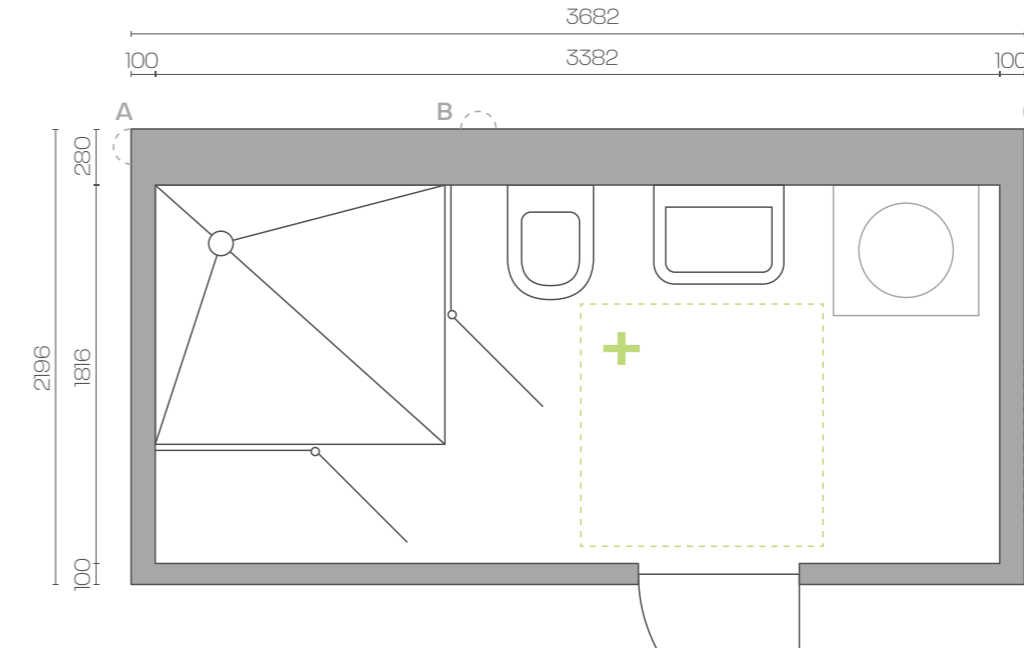

I4open+

Ausstattung:

- Toilette
- Waschbecken
- Dusche mit Falttüre
- Waschmaschinenanschluss
- Bruttogrundfläche:** 8,1 m²
- Nettogrundfläche:** 6,1 m²
- Außenhöhe:** 2,73 m
- Lichte Höhe:** 2,50 m
- Gewicht:** 2,77 t

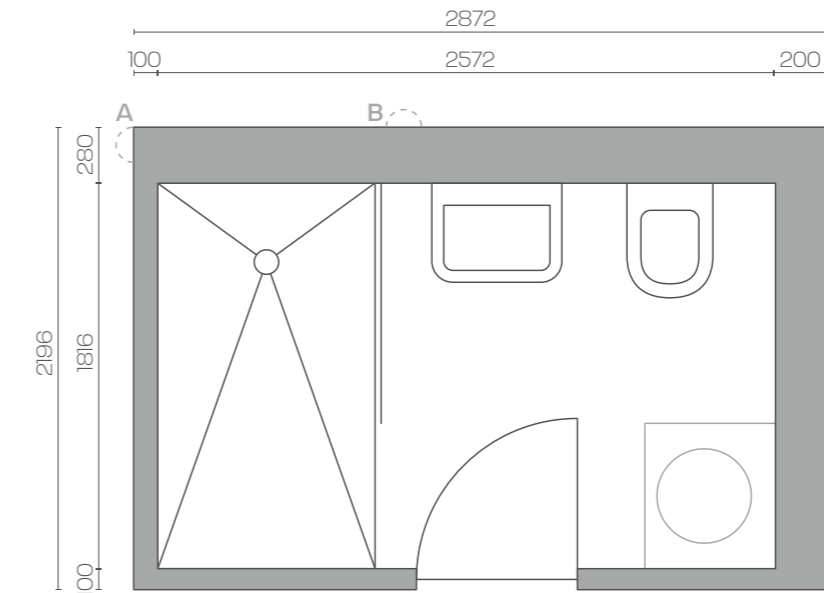

L4walk-in

Ausstattung:

- Toilette
- Waschbecken
- Dusche mit Trennwand
- Waschmaschinenanschluss
- Bruttogrundfläche:** 6,31 m²
- Nettogrundfläche:** 4,67 m²
- Außenhöhe:** 2,73 m
- Lichte Höhe:** 2,50 m
- Gewicht:** 2,38 t



Wählbare Schachtpositionen (siehe S. 24 ff.)



Barrierefreiheit: Die mit dem Index „open“ gekennzeichneten Modelle sind zur Barrierefreiheit vorbereitet und wurden in Anlehnung an die DIN 18040-2 gestaltet. Die Bewegungsflächen von 1,20m x 1,20m für die Duschfläche, das WC und das Waschbecken werden eingehalten. Stütz- oder Haltegriffe können an vorbereiteten Stellen nachgerüstet werden.

INVERNESS

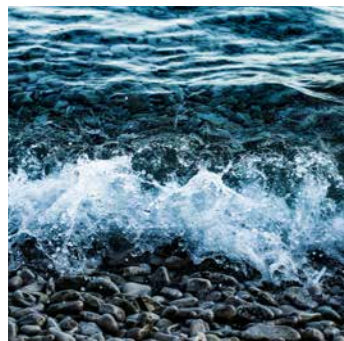

Sachlich und anspruchsvoll –
unsere Basisvariante



HOLZDECKE



FLIESE



Diana
M100 Waschtisch-E,
600 x 480 mm,
weiß



Hansgrohe
LOGIS Waschtischmischer 100
ComfortZone100,
chrom

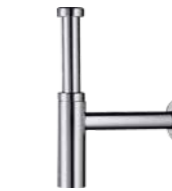

Hansgrohe
FLOWSTAR S Siphon
chrom



Helestra
LED Wandleuchte Slate in
chrom, Transparent-satiniert,
24W, 1530lm, IP44 600 mm



Diana
S100 Wand-Tiefspül-WC
spülrandlos, 540 mm,
weiß



Geberit
SIGMA01 Betätigungsplatte
für 2-Mengen-Spülung,
weiß



Grohe
Toilettenbürstengarnitur
ESSENTIALS,
Glas/Metall chrom



Hansgrohe
LOGIS UNIVERSAL
WC-Rollenhalter,
Metall,
chrom

DUSCHE

BADEWANNE



Hansgrohe
CROMETTA
Wandstangen-Set Vario,
weiß/chrom



Hansgrohe
Wannenmischer Unterputz,
Vernis Blend,
chrom



Hansgrohe
CROMETTA
Wandstangen-Set Vario
900 mm,
weiß/chrom



Hansgrohe
Wannenmischer Unterputz,
Vernis Blend,
chrom



Hansgrohe
CROMETTA S
Kopfbrause Ø 240 mm,
chrom



Diana
M200 Stahl-Einbauwanne
180x80 cm,
weiß



Hansgrohe
CROMETTA
Wannen-Brause-Set Vario
1250 mm,
weiß/chrom

VANCOUVER

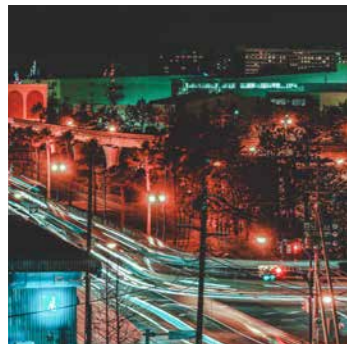
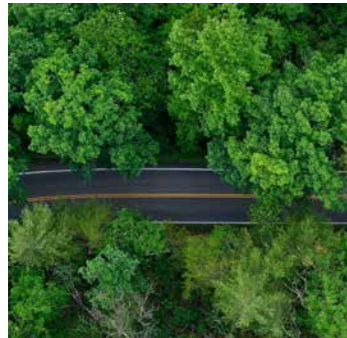

Frisch, urban, anders –
unser Lebendiges

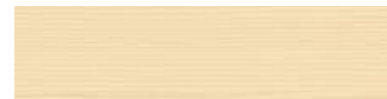

HOLZDECKE



FLIESE



HPL



Grohe
Cube Ceramic
Waschtisch 600 mm



Grohe
ESSENCE NEU
Waschtischmischer M-Size,
chrom



Diana
Design-Flaschensifon 11/4"
verchromt



Helestra
LED Wandleuchte Slate in
chrom, Transparent-satiniert,
24W, 1530lm, IP44 600 mm



Grohe
Euro Ceramic WC
wandhäng, basic



Geberit
SIGMA30
Betätigungsplatte für
2-Mengen-Spülung,
weiß matt



Grohe
Toilettenbürstengarnitur
ESSENTIALS,
Glas/Metall chrom



Grohe
WC-Papierhalter
ESSENTIALS,
Metall chrom

DUSCHE

BADEWANNE



Grohe
EUPHORIA
Wandstangen-Set
Massage,
mit Ablage, chrom



Grohe
ESSENCE NEU
UP-Wannen-Fertigmontage-
set mit Umsteller,
chrom



Grohe
EUPHORIA
Wandstangen-Set
Massage, 900 mm,
mit Ablage, chrom



Grohe
ESSENCE NEU
UP-Wannen-Fertigmontage-
set mit Umsteller,
chrom



Grohe
Kopfbrauseset
RAINSHOWER
Cosmopolitan, 380mm,
chrom



Diana
M200 Stahl-Einbauwanne
180x80 cm,
weiß



Grohe
SENA Handbrause,
Normalstrahl,
chrom

OSAKA

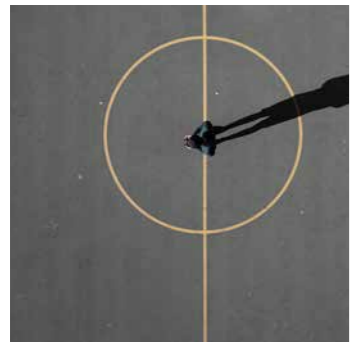
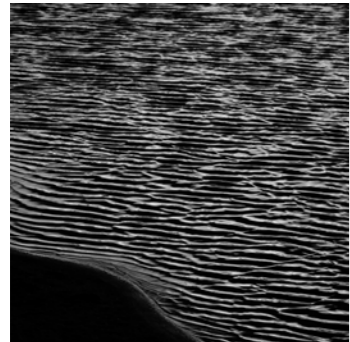
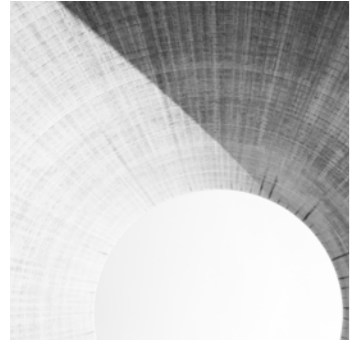

Reduziert und detailverliebt –
unser Puristisches

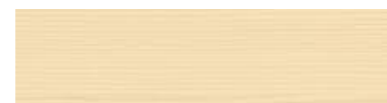

HOLZDECKE



FLIESE



Duravit
DURASQUARE Waschtisch,
600 x 345 mm



Hansgrohe
Waschtischmischer 100
Vernis Blend,
mattschwarz



Hansgrohe
Designsiphon Flowstar S,
mattschwarz



Helestra
LED Wandleuchte Slate in
schwarz-matt,
Transparent-satiniert, 600 mm



Diana
S100 Wand-Tiefspül-WC
spülrandlos, 540 mm,
weiß

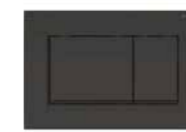

Geberit
SIGMA30
Betätigungsplatte für
2-Mengen-Spülung,
schwarz matt



Hansgrohe
Bürstenhalter, AddStoris,
Wandversion,
mattschwarz



Hansgrohe
Papierrollenhalter,
ohne Deckel, AddStoris,
mattschwarz

DUSCHE



Hansgrohe
Brauseset Vernis Blend,
Vario/Unica,
mattschwarz



Hansgrohe
Wannenmischer Unterputz
Vernis Blend, Fertigset,
mattschwarz



Hansgrohe
Kopfbrause Vernis Blend
200mm,
mattschwarz

BADEWANNE



Hansgrohe
Brauseset Vernis Blend,
Vario/Unica 650mm,
mattschwarz



Hansgrohe
Wannenmischer Unterputz
Vernis Blend, Fertigset,
mattschwarz



Diana
M200 Stahl-Einbauwanne
180x80 cm,
weiß



Hansgrohe
Handbrause Vario
Vernis Blend,
mattschwarz

ZERMATT



Zeitlos und naturverbunden –
unser Edles



HOLZDECKE



FLIESE



BODENFLIESE



Laufen
Kartell Waschtisch
600 x 460 mm,
weiß



Grohe
Einhandmischer Waschtisch
Essence M-Size
hard graphite gebürstet



Grohe
Geruchsverschluss
hard graphite gebürstet



Helestra
LED Wandleuchte Slate in
schwarz-matt,
Transparent-satiniert, 600 mm



Laufen
KARTELL Wand-Tiefspül-WC
spülrandlos
370 x 545 mm,
weiß



Geberit
SIGMA30
Betätigungsplatte für
2-Mengen-Spülung,
schwarz matt



Grohe
Bürstengarnitur Essentials
Wandmontage
hard graphite gebürstet



GROHE
WC-Papierhalter
ESSENTIALS ohne Deckel,
hard graphite gebürstet

DUSCHE



Grohe
Euphoria
Wandstangen-Set Massage
mit Ablage,
hard graphite gebürstet



Grohe
Fertigmontageset Wanne
Essence für SmartBox
hard graphite gebürstet



Grohe
Kopfbrauseset Rainshower
Cosmo 380mm
hard graphite gebürstet

BADEWANNE



Grohe
Euphoria
Wandstangen-Set Massage
900 mm, mit Ablage,
hard graphite gebürstet



Grohe
Fertigmontageset Wanne
Essence für SmartBox
hard graphite gebürstet



Diana
M200 Stahl-Einbauwanne
180x80 cm,
weiß



Grohe
Stabhandbrause Sena 1
hard graphite gebürstet

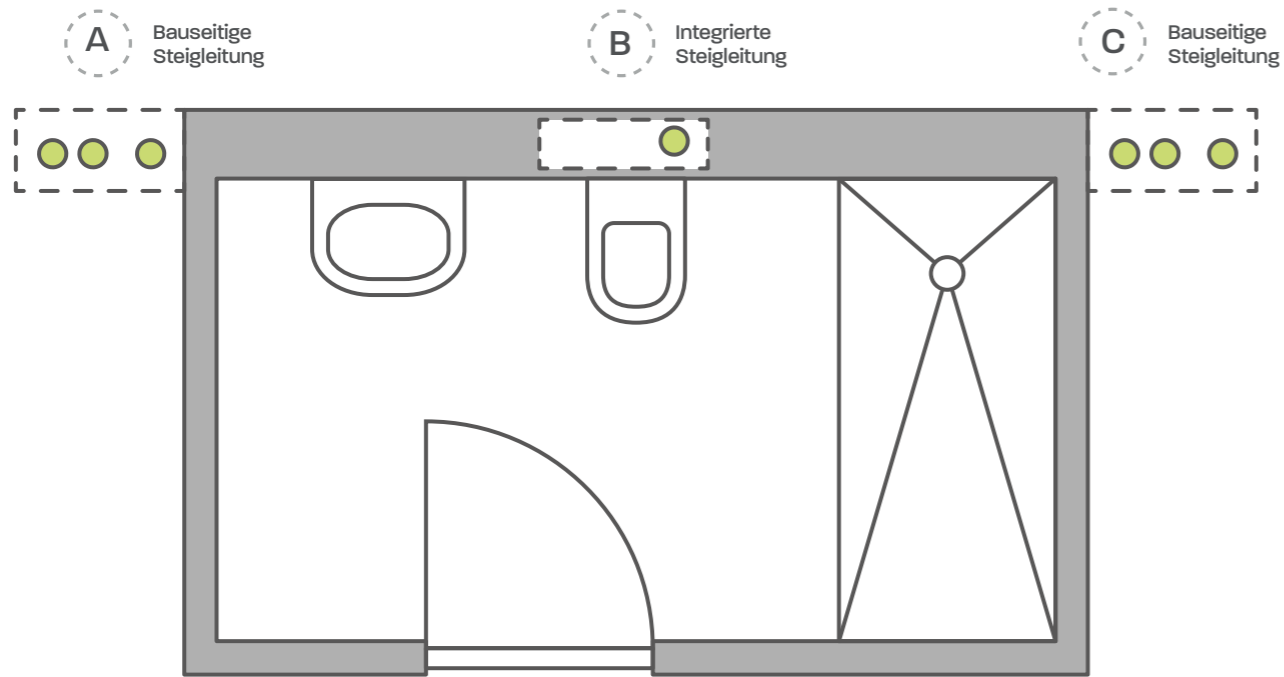

MÖGLICHE POSITIONEN DER STEIGLEITUNG

Die Steigleitung kann an drei Positionen angeordnet werden: Die Positionen **A** und **C** ermöglichen eine freie Anordnung der Module übereinander, die dann mit einer bauseits gefertigten Steigleitung bzw. einem Schacht verbunden werden.

Die Position **B** führt das Abwasser in einer Steigleitung hinter der Toilette senkrecht durch die Module. Hierfür müssen die Badmodule genau übereinander angeordnet werden. Außerdem müssen die Rückwände für den Anschluss von Lüftung, Elektrik, Heizung und Frischwasser zugänglich sein.

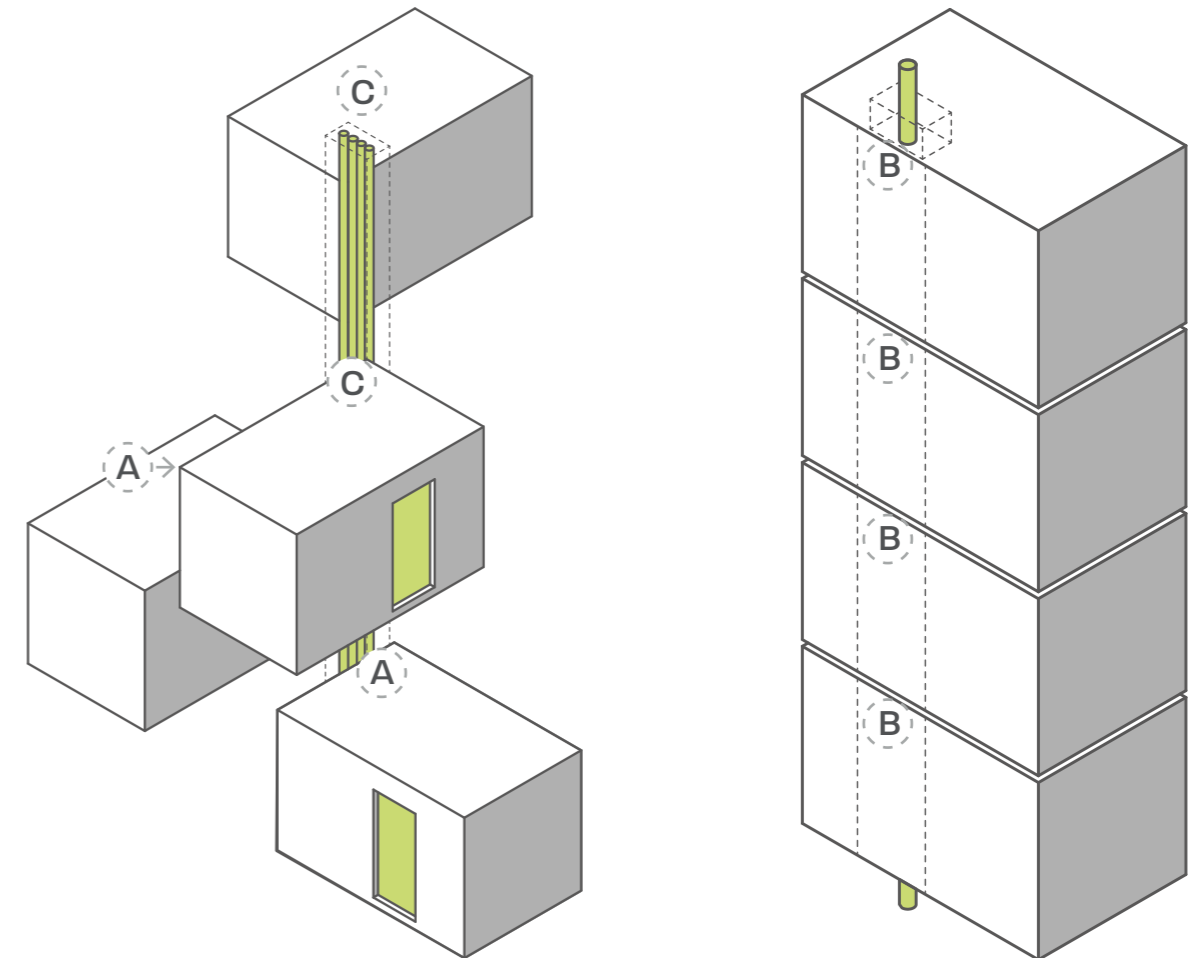

MONTAGE

Für die Montage bauseits werden die Leitungen an der gewünschten Position aus dem Modul herausgeführt.

Bei der seitlichen Steigleitung (bauseits zu installieren) können die Module um die Steigleitung bzw. den Schacht herum frei angeordnet werden, solange diese an den Positionen **A** oder **C** anschließbar sind.

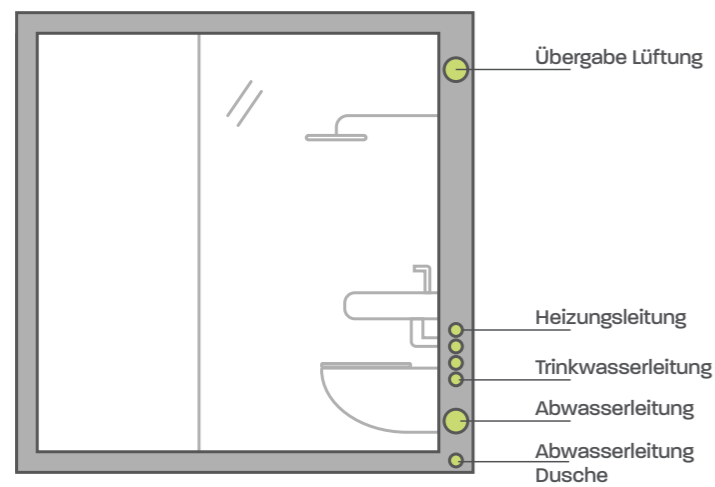
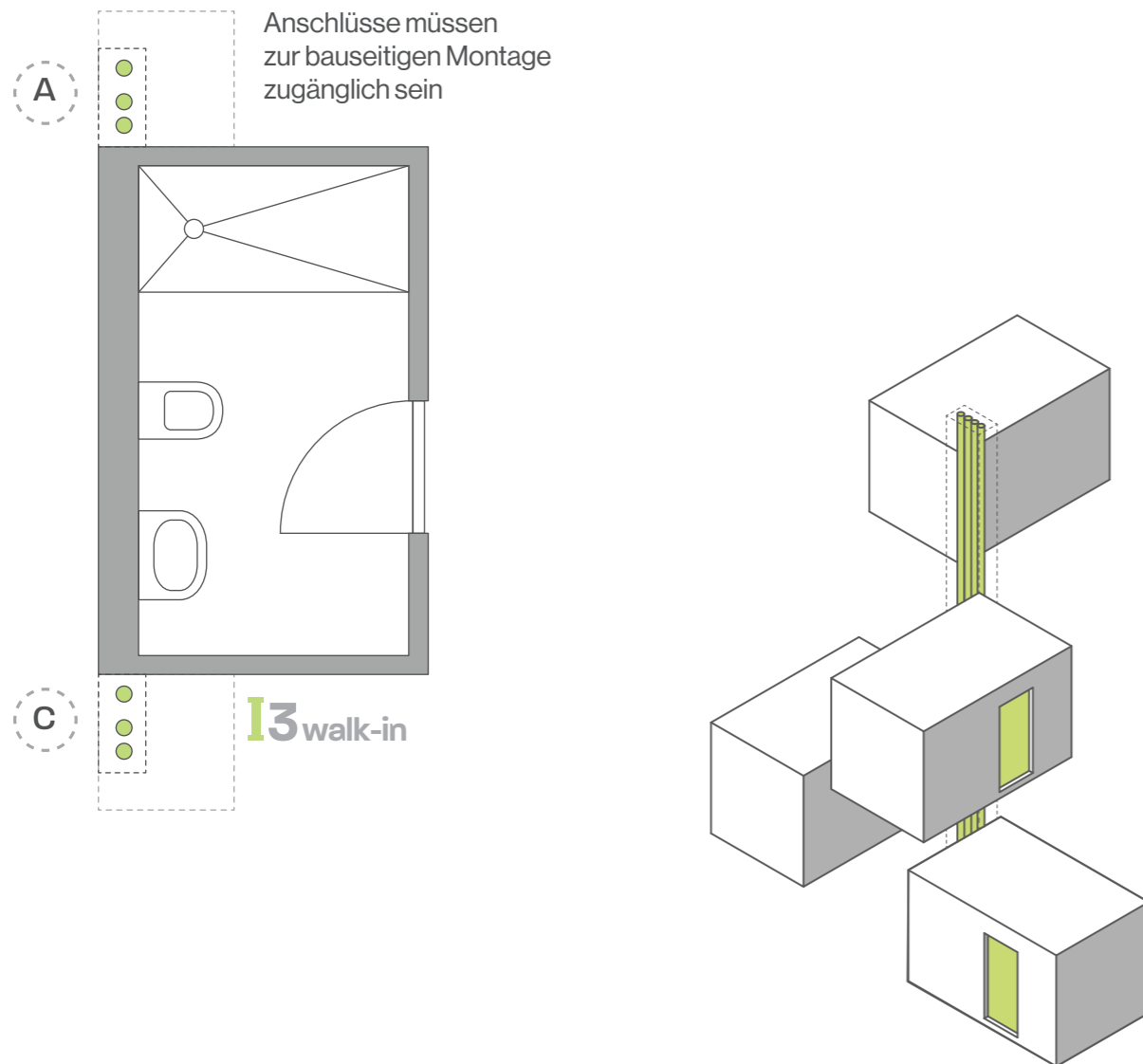

Bei der integrierten Steigleitung (bauseits zu installieren) müssen die Badmodule für den Anschluss des Abwasserrohrs (Position **B**) übereinander stehen. Der Bereich für die Anschlüsse muss zugänglich sein.

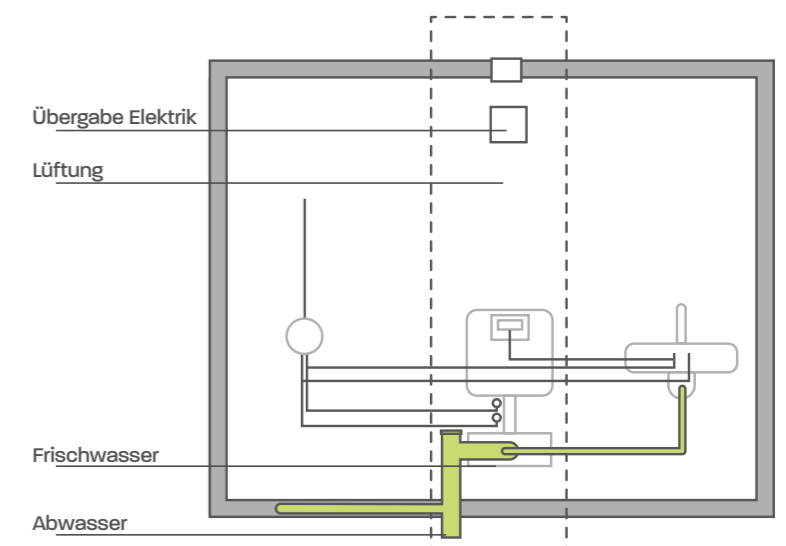
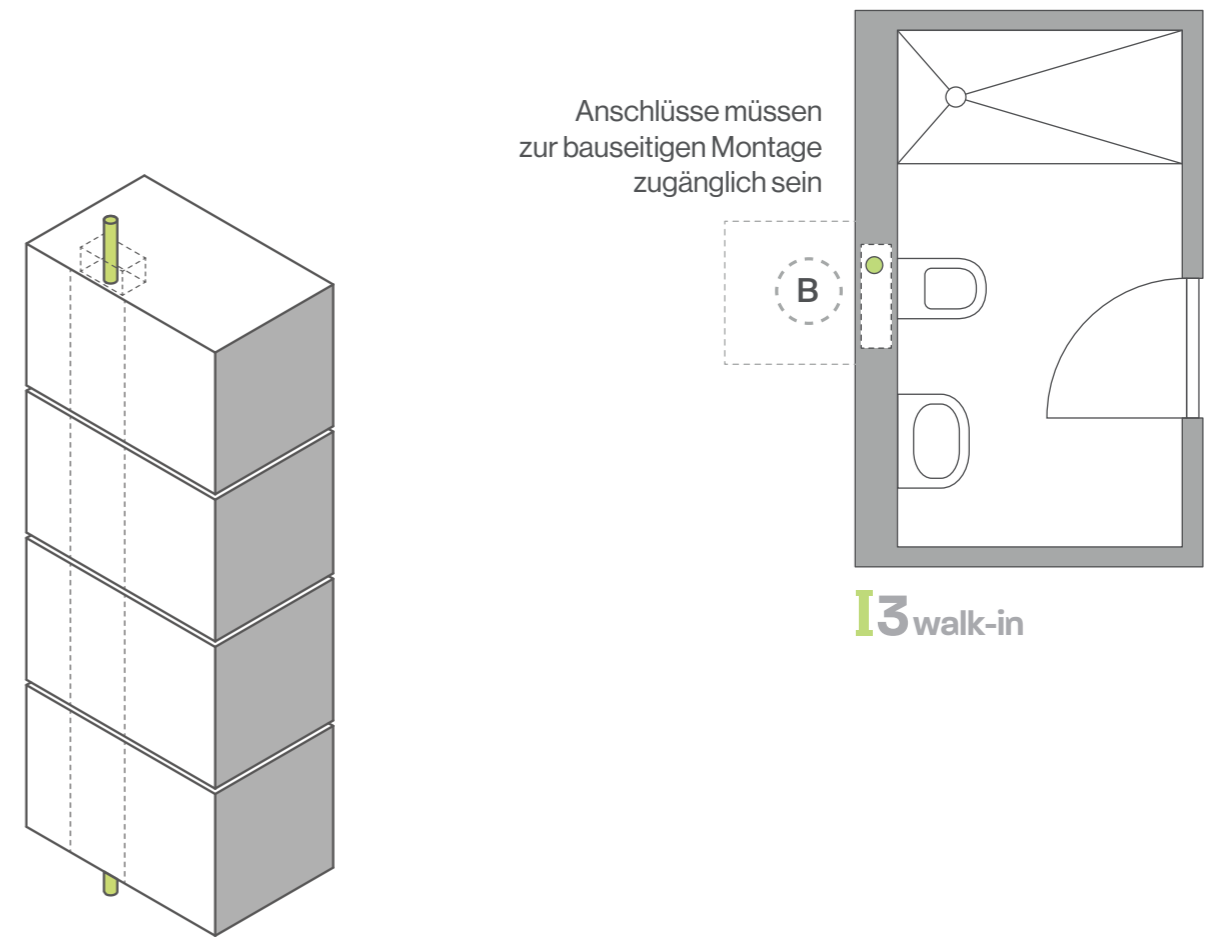

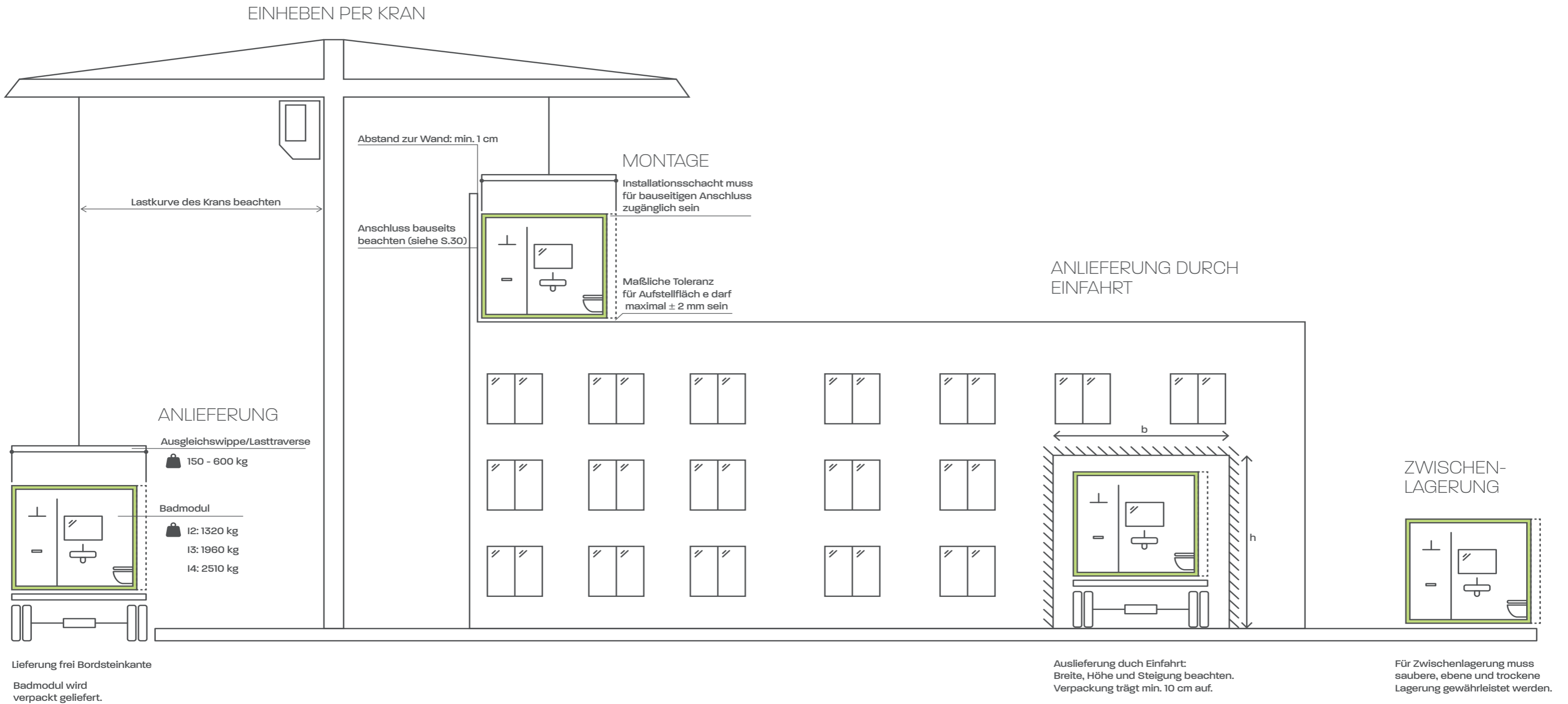

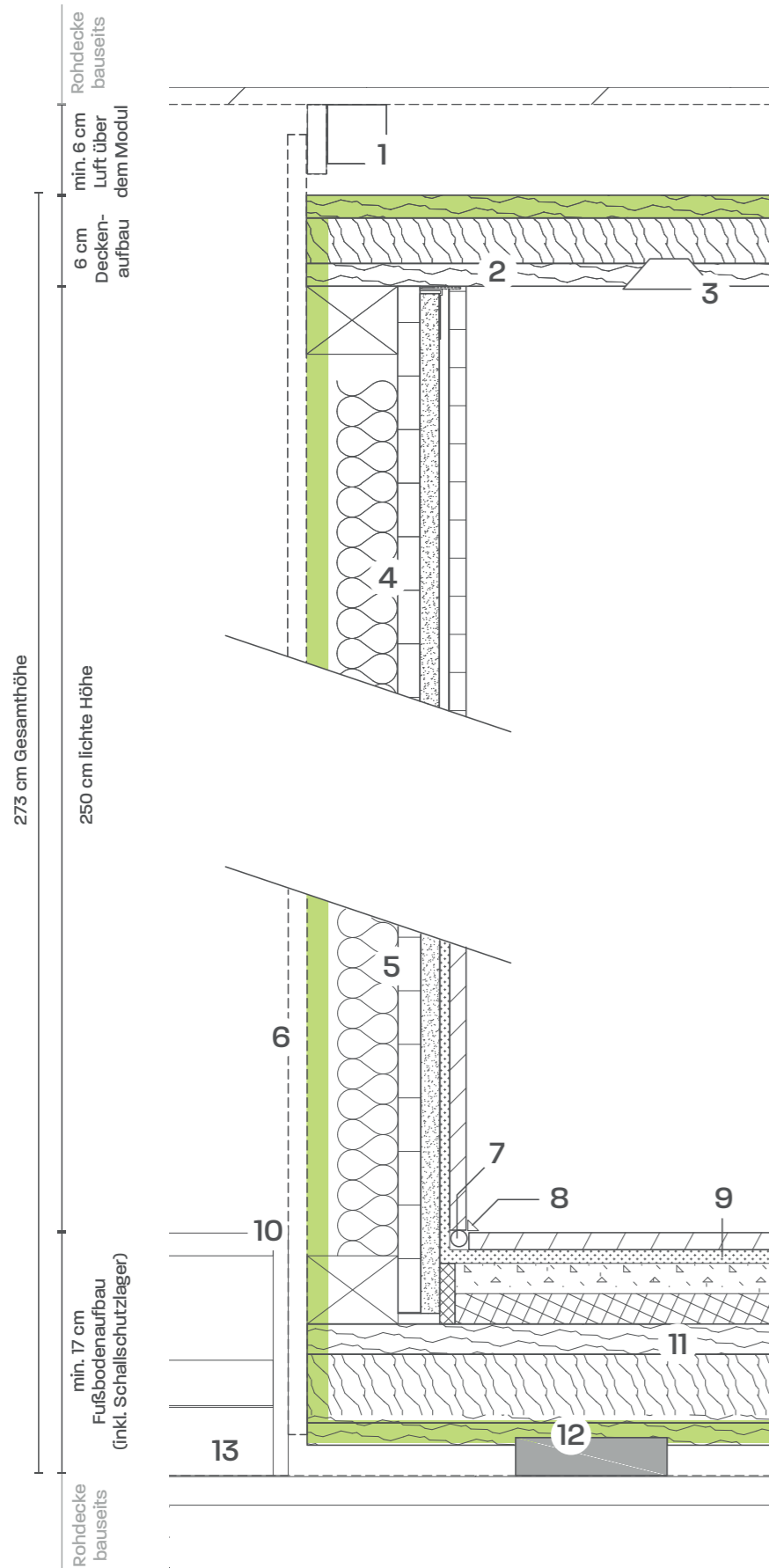

- 1** Entkoppelter Deckenanschluss bauseits
- 2** Brettsper Holz weiß lasiert,
UV beständig
- 3** Wechselbare LED Spots
- 4** Wandaufbau ohne Fliese
 - HWF-Dämmung
 - OSB 15 mm
 - Gipsfaser 12,5 mm
 - Faserplatte 10 mm
 - Anstrich Silikatfarbe
- 5** Wandaufbau mit Fliesen
 - HWF-Dämmung 15 mm
 - OSB 12,5 mm
 - Gipsfaser 10 mm
 - Vollformatfliesen
- 6** Äußere Beplankung bauseits
(Schallschutz beachten)
- 7** Schnittschutz
- 8** Silikon-Wartungsfuge
- 9** Bahnenabdichtung
- 10** Montage Randdämmstreifen bauseits
- 11** Fußbodenaufbau:
 - Vollformatfliesen 10 mm
 - Bodenaufbau 60 mm
 - Brettsper Holz 80 mm
- 12** Schallschutzlager 20 mm
- 13** Fußbodenaufbau bauseits

Grid of 20 columns and 20 rows of plus signs (+) for notes.

Grid of plus signs for notes.

Grid of plus signs for notes.



DIE AKTUELLSTE VERSION DIESER BROSCHÜRE
FINDEN SIE HIER

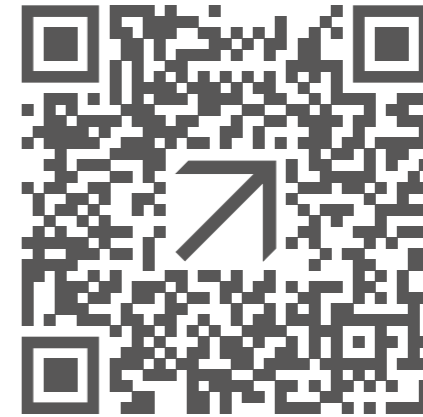

ODER UNTER WWW.TJIKO.DE/DATEN/DASTJIKOBAD

KONTAKT

TJIKO GMBH | ROSENHEIM
WWW.TJIKO.DE
+49 8031 2715373

-  TJIKOMODULBAU
-  @TJIKOGMBH
-  TJIKO GMBH
-  TJIKO GMBH

 KONTAKT@TJIKO.DE

IMPRESSUM

Version: Produktbroschüre, November 2021 © Tjiko GmbH
Herausgeber und für den Inhalt verantwortlich:
Tjiko GmbH
Eduard-Rüber-Str. 7
83022 Rosenheim

Bilder
S.16: Jan Krsinar, 30daysreplay Marketingberatung, John Thomas
S.18: Albrecht Fietz, Nico Baum, hybrid, Riyoji Iwata, Luis Eusebio
S.20: Ethan Dow, Michael Fernandes, Mitchel Kmetz, Kaung Myat Min
S.22: Adrian Infernus, Catalina Johnson, Samsommer Oxtlu, Thomas Griesbeck

Tjiko

Tjiko GmbH
Eduard-Rüber-Str. 7 | 83022 Rosenheim
www.tjiko.de
+49 8031 2715373